













































# Vue d'ensemble des points

## Points utilitaires

Point	N°		Nom	Description
	620	630		
	1	1	Point droit	Pour assembler et surpiquer. Sélectionnez parmi 29 positions d'aiguille différentes.
	2	2	Point droit extensible triple	Couture renforcée. Surpiqûre.
	3	3	Point arrière droit	Coudre en marche-arrière continue.
	-	4	Point droit de bâti	Point simple utilisé pour le bâti. Vous déterminez la longueur du point manuellement.
	4	5	Point zigzag	Coutures renforcées, finition nette, couture extensible, insertion de dentelle.
	5	6	Point zigzag, position d'aiguille droite ou gauche	Coutures renforcées, finition nette, couture extensible.
	6	7	Point zigzag multiple	Appliqués, couchés, œillets.
	7	8	Point zigzag extensible triple	Point élastique pour ourlets décoratifs ou surpiqûre.
	8	9	Point zigzag trois points	Couture d'élastiques, reprisage, couture de pièces.
	9	10	Point élastique	Couture d'élastique, reprisage, couture de pièces.
	-	11	Point extensible triple	Couture d'élastique, reprisage, couture de pièces et couture décorative.
	10	12	Point nid d'abeille	Point décoratif pour tissus extensibles et ourlets. Utilisé également avec du fil élastique dans la canette.
	11	13	Point cocotte	Assemblage de tissus et molletons de quilt, point décoratif pour quilting, couture de jours.
	12	14	Point de base élastique	Point d'assemblage pour sous-vêtement, tissu bouclé, cuir, tissus encombrants avec chevauchement des coutures.
	13	15	Point de chausson	Ourlet élastique décoratif pour tissus extensibles.
	14	16	Point d'ourlet invisible	Couture d'ourlets invisibles sur tissus tissés.
	15	17	Point d'ourlet invisible élastique	Couture d'ourlets invisibles sur tissus extensibles.
	16	18	Point tricot extensible	Couture sur tissus extensibles.

Point	N°		Nom	Description
	620	630		
	17	19	Overlock fermé	Couture et surfilage de tissus extensibles en une étape.
	—	20	Overlock fermé	Couture et surfilage de tissus extensibles en une étape.
	18	21	Overlock fermé	Couture et surfilage en une étape avec bord renforcé.
	—	22	Surfilage élastique	Couture et surfilage de tissus extensibles en une étape.
	—	23	Surfilage élastique	Couture et surfilage de tissus extensibles en une étape.
	19	24	Overlock	Couture et surfilage en une étape, pièces, ourlets.
	20	25	Overlock fermé	Couture et surfilage en une étape, pièces, ourlets.
	—	26	Overlock tricot extensible	Couture et surfilage de tissus extensibles en une étape.
	—	27	Overlock renforcé	Couture et surfilage de tissus extensibles en une étape.
	—	28	Overlock de bord de finition	Couture et surfilage de tissus extensibles en une étape.
	—	29	Faux point de recouvrement	Création de l'apparence d'un point de recouvrement de surjeteuse sur tissus extensibles.
	—	30	Ourlet invisible avec point overlock	Création d'un ourlet invisible avec un point overlock décoratif pour tissus tissés.
	21	31	Ourlet invisible avec overlock fermé	Création d'un ourlet invisible avec un point overlock décoratif pour tissus extensibles.
	22	32	Boutonnière fine	Boutonnière pour chemisiers, chemises et lingerie.
	23	33	Boutonnière standard	Boutonnière standard pour chemisiers, chemises et vestes. Également pour les taies d'oreiller.
	24	34	Boutonnière arrondie avec renfort en longueur	Boutonnière pour vêtements.
	25	35	Boutonnière à œillet avec arrêt en pointe	Boutonnière de tailleur ou boutonnière décorative.
	26	36	Boutonnière à œillet avec renfort en longueur	Boutonnière de tailleur pour vestes et pantalons.
	27	37	Boutonnière arrondie	Boutonnière pour vêtements légers ou vestes.
	28	38	Boutonnière extensible	Boutonnière pour tissus extensibles.
	29	39	Couture de boutons	Couture de boutons ou renforts.
	30	40	Œillet	Couture traditionnelle avec découpe décorative.

Point	N°		Nom	Description
	620	630		
	31	41	Point de reprise programmable	Reprise de trous ou de tissu abîmé.
	32	42	Point de reprise renforcé programmable	Reprise renforcé de trous ou de tissu abîmé.
	33	43	Renfort	Renforce automatiquement les coutures et poches.
	34	44	Renfort jeans	Renforce automatiquement les coutures et poches de manière décorative.
	—	45	Renfort décoratif	Renforce automatiquement les coutures et poches de manière décorative.

## Points de patchwork

620	35	—	36	37	38	—	—	39	—	40	—	41	42	43
630	46	47	48	49	50	51	52	53	54	55	56	57	58	59
620	44	45	—	46	47	48	—	49	—	—	50	51	52	—
630	60	61	62	63	64	65	66	67	68	69	70	71	72	73
620	53	54	55	—	56	57	58	59	60	61	—	—	—	—
630	74	75	76	77	78	79	80	81	82	83	84	85	86	87

## Points d'aiguille d'art

620	62	—	—	63	64	65	66	68	67	69	70	—	71	—	72
630	88	89	90	91	92	93	94	95	96	97	98	99	100	101	102
620	73	—	74	75	—	—	76	77	—	78	79	—	—	—	—
630	103	104	105	106	107	108	109	110	111	112	113	114	115	116	117







## Points fantaisie

620	80	81	—	82	—	—	83	84	—	85	86	—	87				
630	118	119	120	121	122	123	124	125	126	127	128	129	130				
620	—	88	89	90	91	—	92	93	94	—	95	—					
630	131	132	133	134	135	136	137	138	139	140	141	142					

# Points décoratifs

620	—	96	97	98	—	—	99	100	101	102	—
630	143	144	145	146	147	148	149	150	151	152	153
620	—	103	104	105	106	107	—	108	—	—	109
630	154	155	156	157	158	159	160	161	162	163	164
620	110	111	—	112	—	—	113	114	115	116	—
630	165	166	167	168	169	170	171	172	173	174	175
620	—	117	118	119	—	120	121	122	123	124	—
630	176	177	178	179	180	181	182	183	184	185	186
620	125	126	—	127	—	128	129	—	130		
630	187	188	189	190	191	192	193	194	195		

## Points de pieds optionnels

Point	N°		Nom	Description
	620	630		
	131	196	Point pose perles, 4-6 mm	Le pied optionnel pose perles (réf. 820605-096) est nécessaire pour coudre les perles, etc.
	132	197	Point pose perles	Le pied optionnel pose perles (réf. 820605-096) est nécessaire pour coudre les perles, etc.
	133	198	Point perlé	Créez l'aspect des points de nœuds brodés à la main. Le pied optionnel pour point perlé pour système IDT™ (numéro de pièce 820613-096) est nécessaire.
	134	199	Point perlé	Créez l'aspect des points de nœuds brodés à la main. Le pied optionnel pour point perlé pour système IDT™ (numéro de pièce 820613-096) est nécessaire.
	135	200	Point pour assembler et ourler	Pour assembler deux morceaux de tissu. Le pied optionnel pour joindre et plier les bordures pour système IDT™ (numéro de pièce 820931-096) est nécessaire.
	136	201	Point pour assembler et ourler	Pour assembler deux morceaux de tissu. Le pied optionnel pour joindre et plier les bordures pour système IDT™ (numéro de pièce 820931-096) est nécessaire.

## Alphabets

### Block

ABCDEFGHIJKLMNOPQRSTUVWXYZ  
 abcdefghijklmnopqrstuvwxyz  
 Å Ä Ö Ù Æ Ø Ñ Ò & ? !  
 å ä ö ù æ ø ñ ò ' @  
 1234567890.,- \_

### Cyrillic

А Б В Г Д Е Ж З И Й К Л М Н О П Р С Т У Ф Х Ц Ч  
 Ш Щ Ъ Ы Ь Э Ю Я  
 а б в г д е ж з и й к л м н о п р с т у ф х ц ч ш щ ъ ы ь э ю я  
 1234567890 & ? ! ' @ . , - \_

## 2 Préparations

### Déballage

1. Placez la boîte sur une surface plate et rigide. Sortez la machine de la boîte, retirez l'emballage externe et sortez la mallette rigide de la machine.
2. Retirez tous les matériaux d'emballage externes et le sac en plastique.

*Remarque : Votre machine PFAFF® **ambition™ 620/quilt ambition™ 630** est réglée pour vous donner le meilleur résultat de point à une température ambiante normale. Les températures extrêmement élevées ou basses peuvent affecter les résultats de couture.*

*Remarque : Certains tissus peuvent déteindre sur d'autres tissus ainsi que sur votre machine à coudre. Cette décoloration peut être très difficile, voire impossible à enlever. Le tissu polaire et le tissu denim, en particulier le rouge et le bleu, peuvent contenir un excès de teinture. Si vous pensez que votre tissu/vêtement prêt-à-porter contient un excès de teinture, lavez-le avant de coudre pour éviter qu'il ne déteigne sur votre machine.*

## Brancher le cordon d'alimentation et la pédale

Parmi les accessoires, vous trouverez le cordon d'alimentation et la pédale de commande.

*Remarque : Consultez un électricien qualifié en cas de doute sur la connexion de la machine à la source d'alimentation. Débranchez le cordon d'alimentation lorsque la machine n'est pas utilisée.*

Pour cette machine à coudre, le modèle de pédale de commande C-9000 fabriqué par CHIEN HUNG TAIWAN Ltd doit être utilisé.

1. Branchez le cordon de la pédale de commande dans la prise en bas à droite de la machine (A).
2. Branchez le cordon d'alimentation dans la prise arrière en bas à droite de la machine (B). Branchez le cordon dans la prise murale.
3. Placez l'interrupteur ON/OFF sur ON pour allumer l'alimentation et l'éclairage (C).

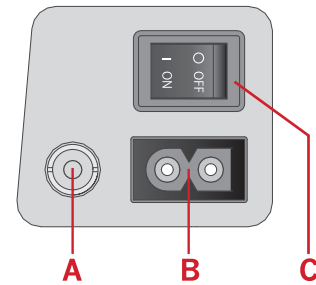
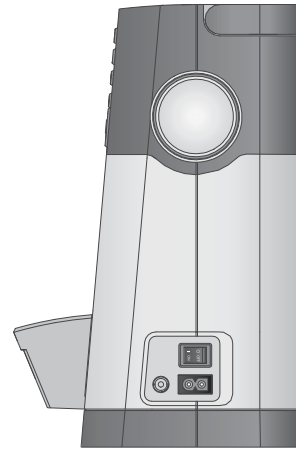

### Pour les États-Unis et le Canada

Cette machine à coudre est équipée d'une prise polarisée à sens unique (une fiche est plus large que l'autre). Afin de réduire le risque d'électrocution, cette fiche est destinée à être branchée dans une prise polarisée à sens unique. Si les fiches ne rentrent pas totalement dans la prise, retournez-les. Si la prise ne rentre toujours pas, contactez un électricien qualifié pour qu'il installe une prise adéquate. Toute modification de la prise est à proscrire.

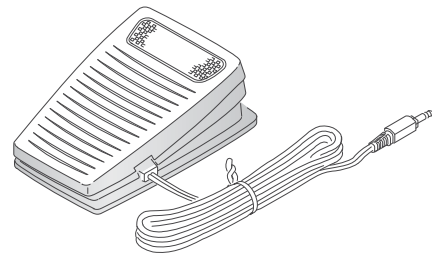

## Rangement après utilisation

1. Éteignez l'interrupteur principal.
2. Débranchez le cordon de la prise murale, puis de la machine.
3. Débranchez le cordon de pédale de la machine. Enroulez le cordon autour de la pédale pour faciliter son rangement.
4. Placez tous les accessoires dans le coffret à accessoires. Réintroduisez le coffret sur la machine autour du bras libre.
5. Placez la pédale dans l'espace situé au-dessus du bras libre.
6. Mettez le capot rigide.

## Voyants LED

Votre machine est équipée de voyants LED qui distribuent la lumière de façon homogène sur la zone de couture et éliminent les ombres.



## Bras libre

Pour utiliser le bras libre, vous devez retirer le coffret à accessoires. Lorsqu'il est en place, un crochet maintient le coffret à accessoires fermement attaché à la machine. Retirez le coffret en le faisant glisser vers la gauche.

## Monter la machine dans un meuble de couture

Il y a deux trous sous la machine qui sont destinés à l'installation de la machine dans un meuble de couture. Fixez la machine avec les vis M6.

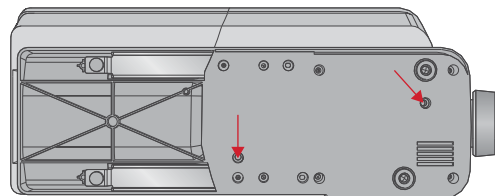

## Coupe-fil

Pour utiliser le coupe-fil, tirez le fil de l'arrière vers l'avant, comme indiqué (A).

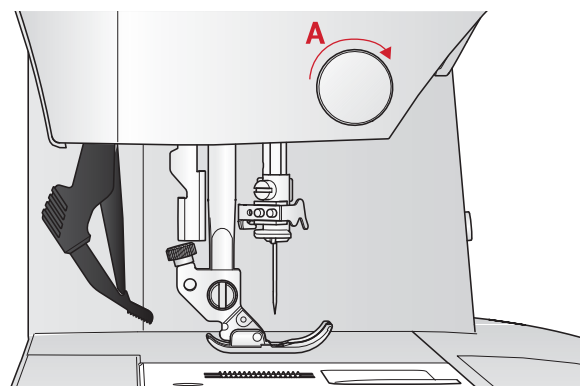

## Broches porte-bobine

Votre machine est équipée de deux broches porte-bobine, une broche principale et une broche repliable. Les broches porte-bobine sont conçues pour tous les types de fils. La broche porte-bobine principale est réglable et peut être utilisée en position horizontale (le fil se déroule de la bobine) et en position verticale (la bobine de fil tourne). Utilisez la position horizontale pour les fils normaux et la position verticale pour les grandes bobines ou les fils spéciaux.

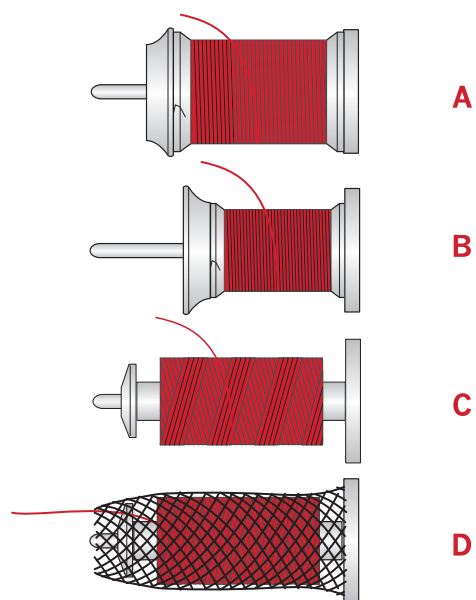

## Position horizontale

Placez un rond de feutrine et la bobine de fil sur la broche porte-bobine. Assurez-vous que le fil se déroule depuis l'avant de la bobine (A) et glisse sur un porte-bobine.

*Remarque : Toutes les bobines de fil ne sont pas fabriquées de la même façon. En cas de problème avec le fil, tournez la bobine afin que le fil se déroule dans la direction opposée ou placez le fil dans la position verticale.*

En fonction de la taille de la bobine de fil, inversez le sens du porte-bobine (B).

Utilisez le petit porte-bobine lorsque vous utilisez du fil croisé (C).

Placez le filet couvre-bobine sur la bobine si le fil se déroule facilement (D).

## Position verticale

Relevez la broche porte-bobine en position verticale. Placez un rond de feutrine sous le porte-bobine. Ceci sert à empêcher le fil de se dérouler trop vite. Ne placez pas de porte-bobine au-dessus de la broche porte-bobine car ceci empêcherait la bobine de tourner.

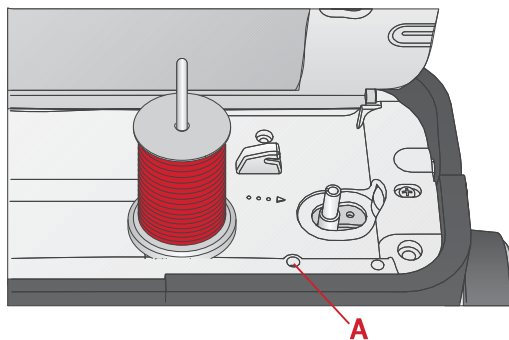

Broche porte-bobine principale en position verticale.

## Broche porte-bobine repliable

La broche porte-bobine repliable s'emploie pour bobiner du fil de canette à partir d'une seconde bobine de fil ou pour une deuxième bobine quand vous cousez avec une aiguille double. Insérez la broche porte-bobine auxiliaire dans le trou en haut de la machine (A). Placez un rond de feutrine sous le porte-bobine.

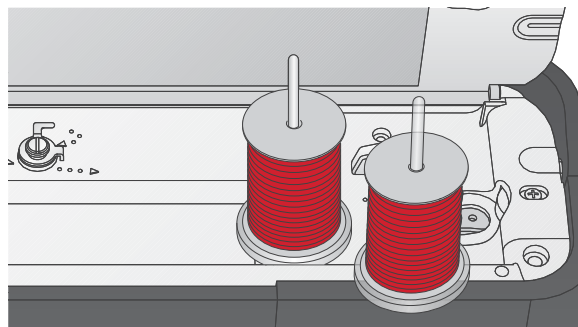

Broche porte-bobine repliable et broche porte-bobine principale en position verticale.

## Enfilage de la machine

Assurez-vous que le pied-de-biche est relevé et que l'aiguille est dans sa position la plus haute.

1. Placez un rond de feutrine et le porte-bobine de fil sur la broche porte-bobine et posez un porte-bobine de taille appropriée et dans le bon sens.

*Remarque : Tenez le fil des deux mains pour éviter qu'il ne se détende pendant l'enfilage. Ceci permettra de garantir que le fil est bien positionné dans le chemin d'enfilage.*

2. Tirez le fil sous le guide-fil (A) de la droite vers la gauche.
3. Tirez le fil de droite à gauche le long de l'encoche.
4. Tirez le fil entre les disques de tension (B).
5. Faites descendre le fil dans la fente d'enfilage de droite, puis faites-le remonter dans la fente d'enfilage de gauche.
6. Amenez le fil de la droite dans le releveur de fil (C) et vers le bas dans la fente d'enfilage gauche vers le guide-fil d'aiguille (D).
7. Enfilez l'aiguille.

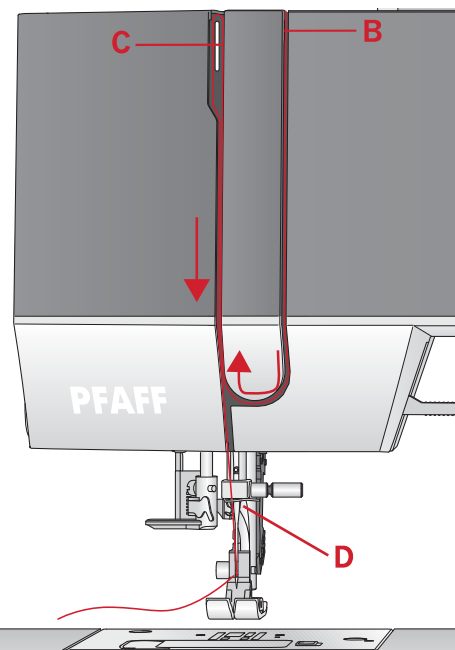
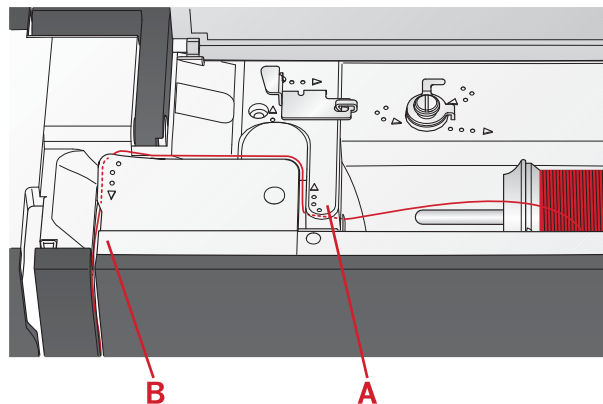

## Enfile-aiguille

L'enfile-aiguille vous permet d'enfiler l'aiguille automatiquement. L'aiguille doit être dans sa position la plus haute pour pouvoir utiliser l'enfile-aiguille intégré. Appuyez sur le bouton d'aiguille haut/bas pour vous assurer que l'aiguille est complètement relevée.

Nous vous recommandons également d'abaisser le pied-de-biche.

1. Utilisez la poignée (A) pour tirer l'enfile-aiguille jusqu'en bas. Des brides métalliques enveloppent l'aiguille et un petit crochet passera à travers le chas de l'aiguille.
2. Placez le fil de l'arrière sur le guide-fil (B) et sous le petit crochet (C).
3. Laissez l'enfile-aiguille basculer doucement vers l'arrière. Le crochet tire le fil à travers le chas de l'aiguille et forme une boucle derrière l'aiguille. Tirez la boucle du fil vers l'extérieur derrière l'aiguille.
4. Levez le pied-de-biche et placez le fil en dessous.

*Remarque : L'enfile-aiguille est conçu pour être utilisé avec des aiguilles de taille 70-120. Vous ne pouvez pas utiliser l'enfile-aiguille pour les aiguilles de taille 60 ou moins, ni avec les aiguilles lancéolées ou doubles.*

*Certains accessoires en option exigent un enfilage manuel de l'aiguille.*

*Lorsque vous enfillez l'aiguille manuellement, assurez-vous que l'aiguille est enfilée de l'avant vers l'arrière.*

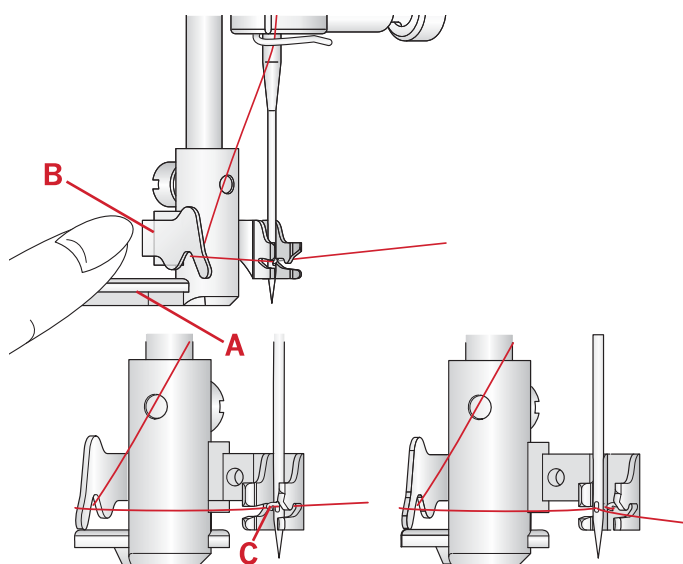

## Enfilage de l'aiguille double

Remplacez l'aiguille habituelle par une aiguille double. Assurez-vous que le pied-de-biche est relevé et que l'aiguille est dans sa position la plus haute.

1. Enfilez le premier fil, tel que décrit sur la page précédente.
2. Enfilez le chas de l'aiguille manuellement de l'avant vers l'arrière.
3. Insérez la broche porte-bobine repliable et faites-y glisser un rond de feutrine. Placez le deuxième fil sur la broche porte-bobine.
4. Amenez le fil vers la gauche et tirez le fil dans le guide-fil (A) de l'arrière vers l'avant.
5. Enfilez le deuxième fil de la même manière que le premier.
6. Assurez-vous qu'un fil se trouve à l'intérieur du guide-fil d'aiguille et l'autre à l'extérieur.
7. Enfilez le chas de l'aiguille manuellement de l'avant vers l'arrière.

*Remarque : L'épaisseur et l'irrégularité des fils spéciaux tels que les fils métalliques peuvent augmenter la tension sur le fil. Réduire la tension empêchera la rupture de l'aiguille.*

*Remarque : Activez l'aiguille double et sélectionnez la bonne largeur d'aiguille double dans le menu de réglages. Cela limitera la largeur de tous les points pour cette taille d'aiguille afin d'éviter d'endommager le pied-de-biche et l'aiguille.*

*Remarque : N'utilisez pas d'aiguilles doubles asymétriques, car elles pourraient endommager votre machine à coudre.*

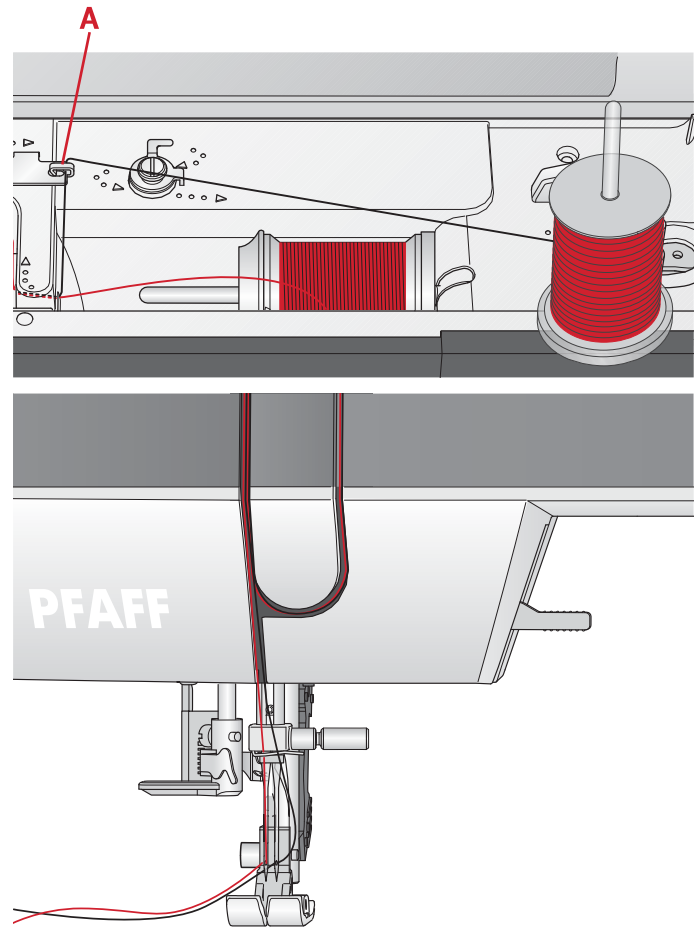

## Bobinage de canette

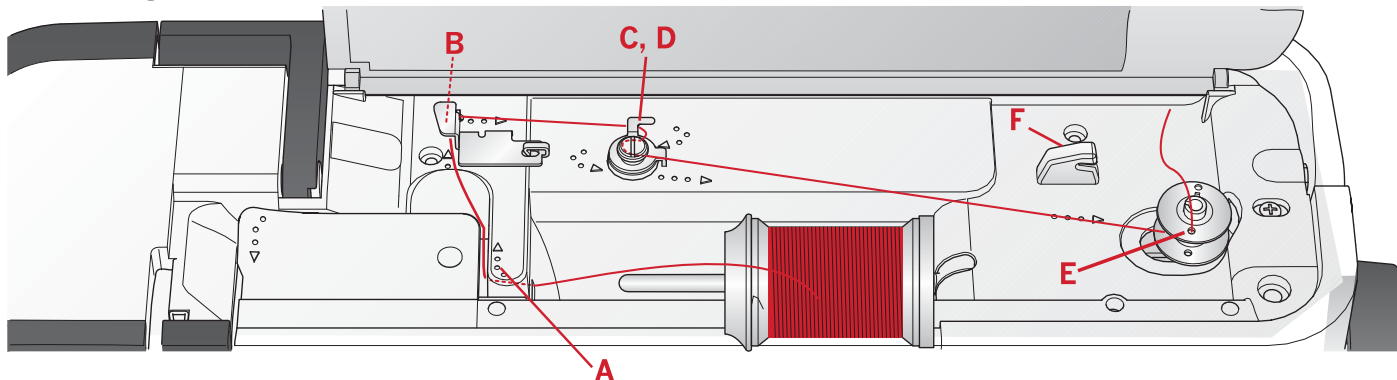

### Bobinage en position horizontale

1. Placez le rond de feutrine et la bobine de fil sur la broche porte-bobine en position horizontale. Faites glisser un porte-bobine du type correct et dans le bon sens.
2. Placez le fil sous le guide-fil (A) de la droite vers la gauche. Tirez le fil vers l'arrière et autour du guide-fil (B) de gauche à droite.
3. Tirez le fil vers la droite, puis à travers le guide-fil (C) de l'arrière vers l'avant. Faites passer le fil sous le disque de tension (D) dans le sens inverse des aiguilles d'une montre.

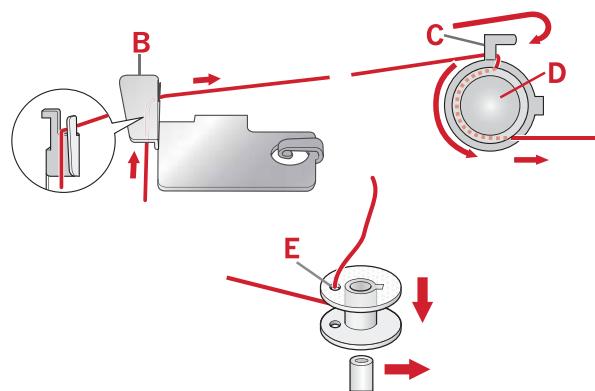

*Remarque : Veillez à ce que le fil soit fermement tiré à l'intérieur du disque de tension pour obtenir une tension de fil adéquate.*

4. Insérez-le dans le trou dans la canette vide (E) de l'intérieur vers l'extérieur.
5. Placez la canette sur l'axe du bobineur.
6. Poussez le levier du bobineur vers la droite pour enrouler. Une fenêtre contextuelle s'affiche à l'écran pour vous informer que le bobinage de canette est actif. Appuyez sur la pédale de commande ou le bouton marche/arrêt pour démarrer le bobinage de la canette. Tenez fermement le bout du fil quand vous commencez à bobiner.

Lorsque la canette est pleine, relâchez la pédale ou appuyez sur le bouton marche/arrêt à nouveau pour arrêter. Poussez le levier du bobineur sur la gauche. La fenêtre contextuelle se ferme. Retirez la canette et coupez le fil à l'aide du coupe-fil de canette (F).

## Bobinage par l'aiguille

Assurez-vous que le pied-de-biche est relevé et que l'aiguille est dans sa position la plus haute. Amenez le fil vers le haut à partir de l'aiguille, sous le pied-de-biche, vers la fente d'enfilage gauche et par les guide-fil de canette (A). Ensuite, suivez les étapes 3 à 6.

*Remarque : Utilisez exclusivement un pied-de-biche en métal lorsque vous bobinez la canette à partir de l'aiguille.*

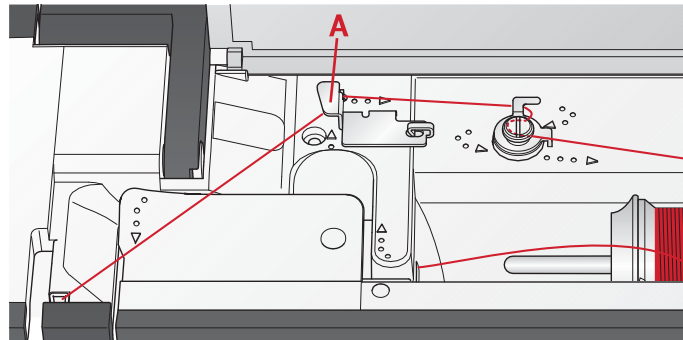

## Mise en place de la canette

Veillez à ce que l'aiguille soit complètement relevée et que la machine soit éteinte avant d'insérer ou d'enlever la canette.

1. Ouvrez le couvercle de canette en poussant le bouton de déverrouillage vers la droite (A). Retirez le couvercle (B).
2. Insérez la canette dans le compartiment de canette de sorte que le fil se déroule dans le sens inverse des aiguilles d'une montre.
3. En posant le doigt doucement sur le haut de la canette, tirez le fil dans l'encoche (C). Puis, tirez le fil au niveau des repères de flèche dans le guide-fil de la plaque à aiguille de (C) à (D). Tirez le fil au niveau des flèches dans le guide-fil de la plaque à aiguille de (D) à (E). Pour couper le fil en trop, tirez le fil vers la droite sur la lame (E).
4. Remettez le couvercle de canette en place.

